

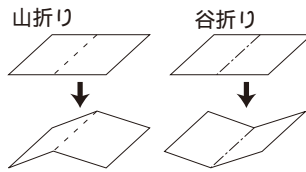

—— (切取線)
- - - (折り線) 山折り
- · - (折り線) 谷折り

マメ知識



それぞれのパーツを切取線に沿って切り、はじめにすべてのパーツを折り線に沿って山折りもしくは谷折りに折っておきます。

お店やさんシリーズ 肉屋さん 組立説明書 ① 家

左右の壁を組み立てます。

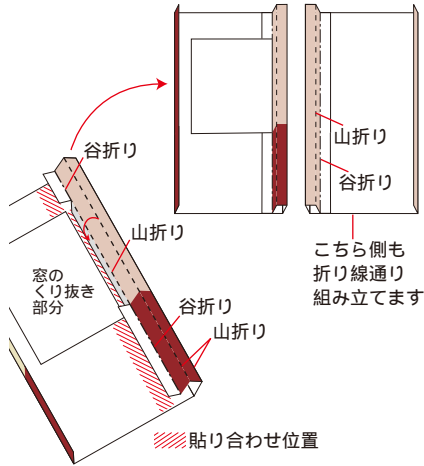

左右の壁と床を貼り合わせます。

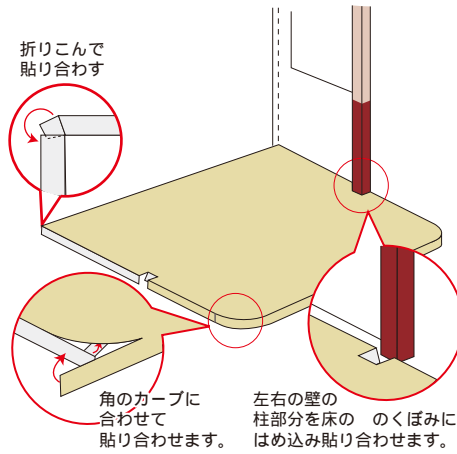

後ろの壁を貼り合わせます。

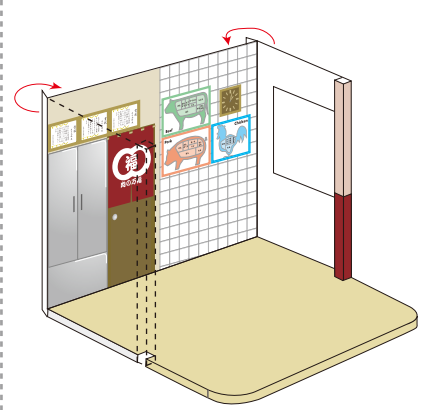

天井を貼り合わせた後、後ろ壁紙を貼ります。天井の左右の部分の内側へ、外側へ、内側へ、外側へ貼り合わせます。

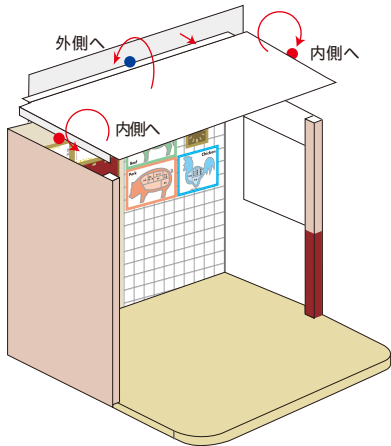

床の補強をします。

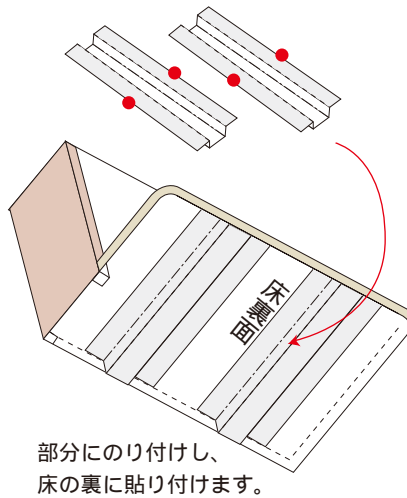

左右の内壁を貼り合わせ、屋根の左右の部分を取り付けます。

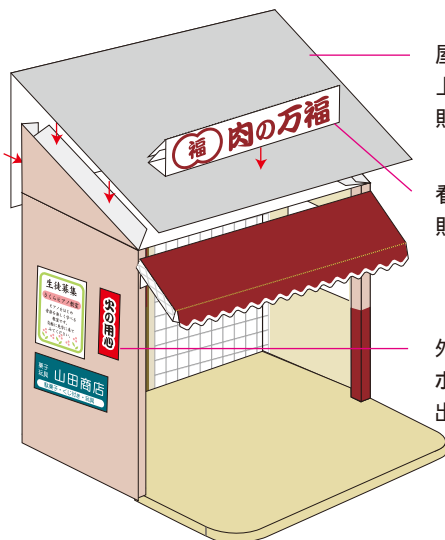
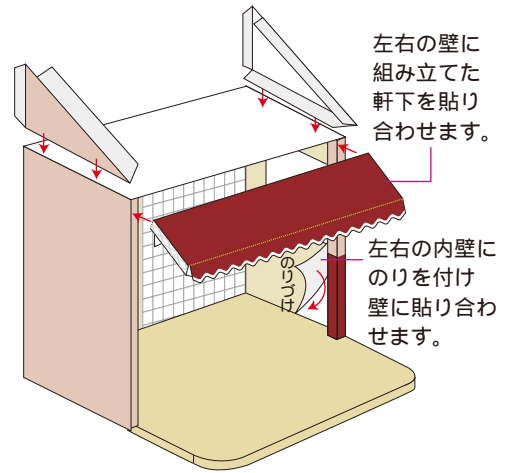

屋根の部分を上からかぶせ貼り合わせます。

看板を貼り付けます。

外壁の好きな場所へポスターを貼れば出来上がりです。

右外壁の軒と台組み立て取り付け。

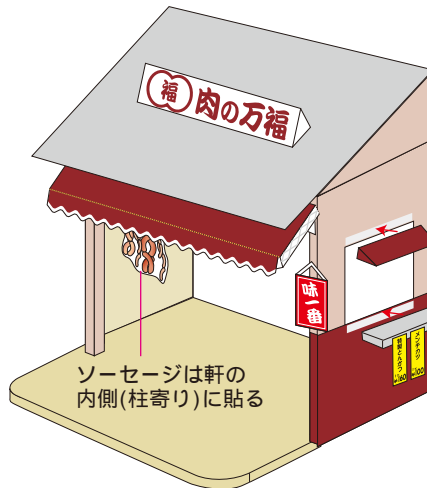

<ベンチ>

折り線で折り、組み立てる。背もたれ部分は内側で貼り合わせる。

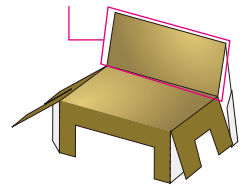

完成



—— (切取線)
- - - (折り線) 山折り
- · - (折り線) 谷折り

マメ知識

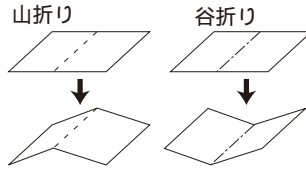

それぞれのパーツを切取線に沿って切り、はじめにすべてのパーツを折り線に沿って山折りもしくは谷折りに折っておきます。

お店やさんシリーズ 肉屋さん 組立説明書 ② 家具・小物

陳列棚・レジ袋

< 陳列棚 >

折り線で折り、左側面を貼り合わせ組み立てます。

左側面を貼る

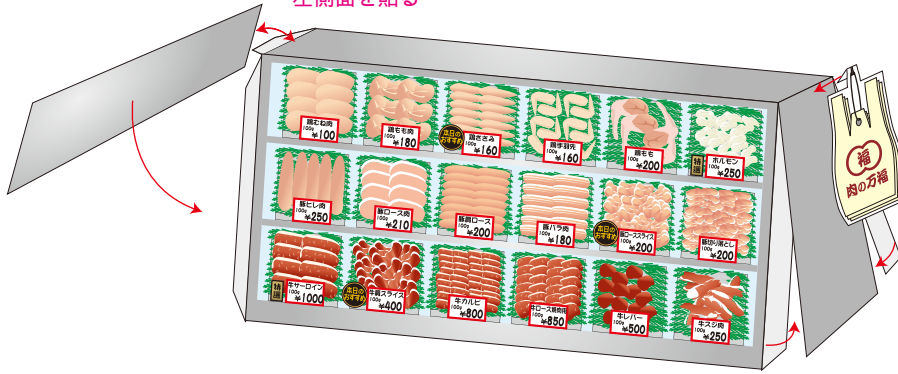

< レジ袋 >

レジ袋は折り線で折り、陳列棚の側面に貼ります。

バット・コロッケ

折り線で折って組み立て、箱になるようにのりしろをのり付けする。余ったペロ部分は外側に折り、貼り合わせる。

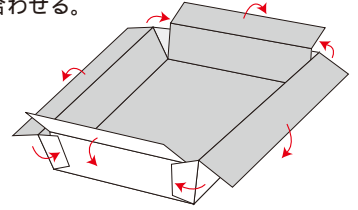

コロッケは折り線に従ってじゃばら折りにし、バットに入れる。

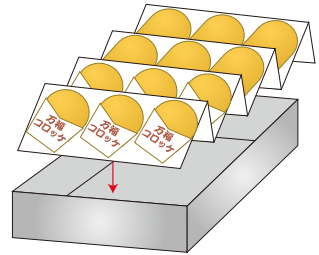

流し・レンジガード

< 流し・フライヤー >

折り線で折り、背面を貼り合わせ組み立てます。蛇口を背面部分に貼ってください。

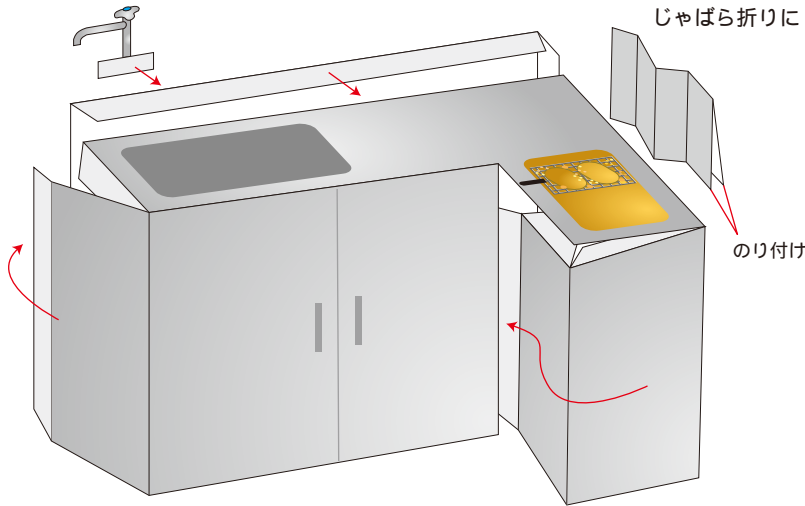

< レンジガード >

折り線で折り、内面をのり付けし、じゃばら折りにします。

包丁

折り線で折ってのり付けする。

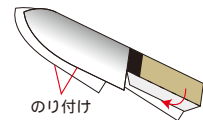

レジ・はかり・肉

折り線で折り、のりしろを貼り合わせ組み立てます。

< レジ >

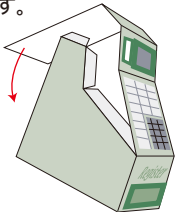

< はかりの上の肉 >

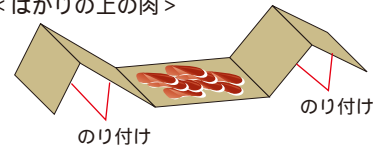

< はかり >

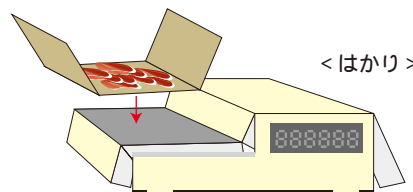

コロッケ販売台

折り線で折り、貼り合わせ組み立てます。

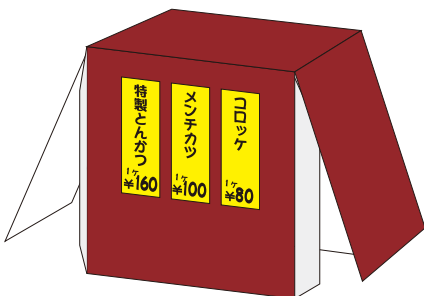

コロッケ

折り線で折り、のりしろで貼り合わせます。

