

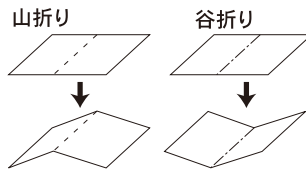

— (切取線)
- - - (折り線) 山折り
- - - (折り線) 谷折り

マメ知識



それぞれのパーツを切取線に沿って切り、はじめにすべてのパーツを折り線に沿って山折りもしくは谷折りに折っておきます。

ドールハウス〈和風書斎〉 組立説明書 ①(家)

●小部品を組み立てます。

〈左右の壁〉

左右外壁と内壁をそれぞれ、上部を合わせて貼り合わせる。

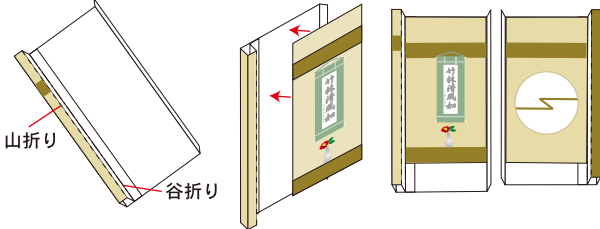

〈座敷き〉

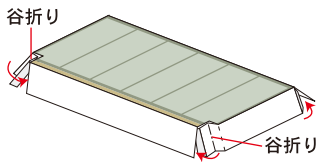

〈縁側〉

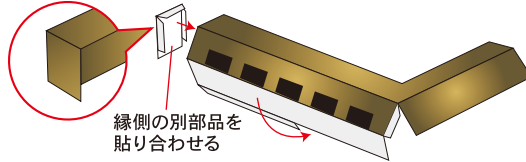

〈床〉

折りこんで貼り合わせる

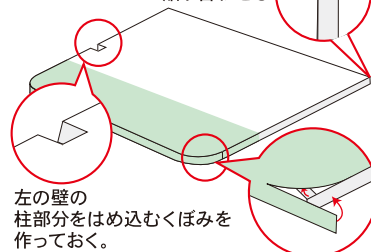

左の壁の柱部分をはめ込むくぼみを作っておく。

角のカーブに合わせて貼り合わせます。

床補強の●部分にのり付けし、床の裏に貼り付けます。

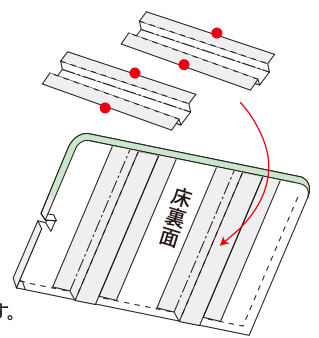

●①左壁と後ろ壁ベースをつなぎ合わせ、②右壁を、後ろ壁ベースの貼り合わせ位置(グレー部分)に貼り合わせます。

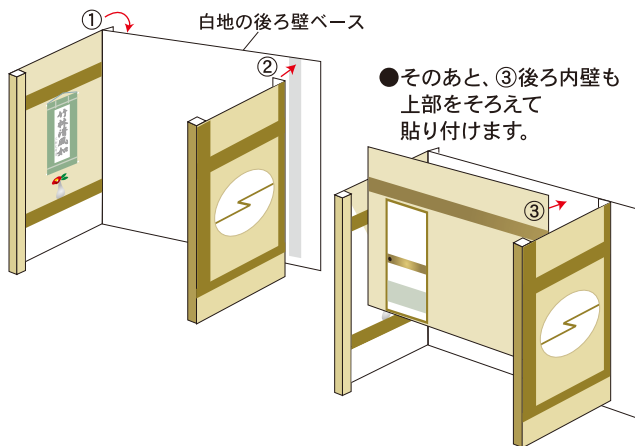

●④座敷の側面にのりを付け、内側壁紙の切れ目のすぐ下に貼り付けます。

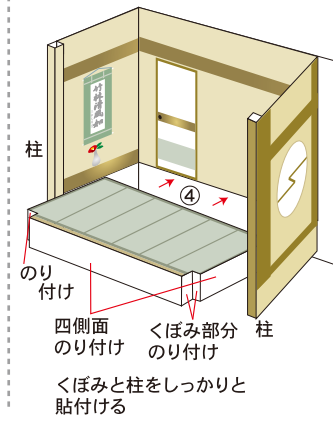

●⑤前壁を上から合わせながら貼り付け、さらに⑥縁側を□□部分に、座敷と同じ高さになるように貼り付けます。

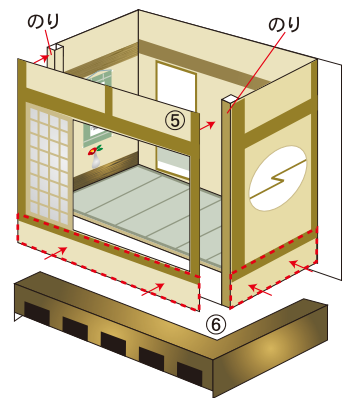

●⑦床の側面(左・後ろ・右)にのりを付け、本体に貼り付けます。

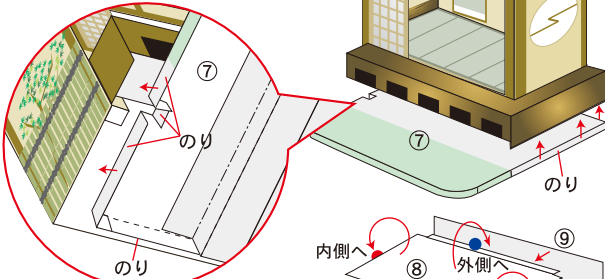

●⑧天井を貼り合わせたあと、⑨後ろ外壁を貼り付けます。

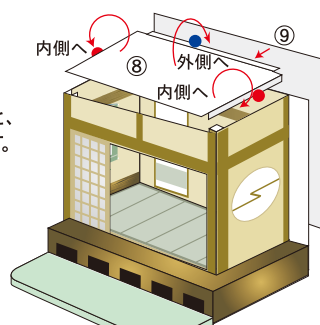

●⑩屋根を支える三角部分を貼付けます。

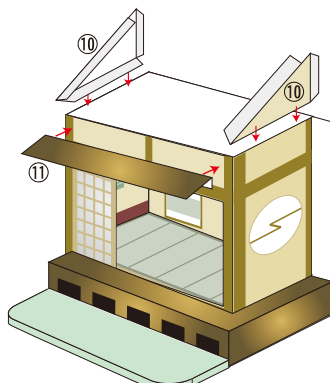

●前面に⑪軒を貼り付けます。



●⑫屋根の部分を上からかぶせ貼り合わせます。

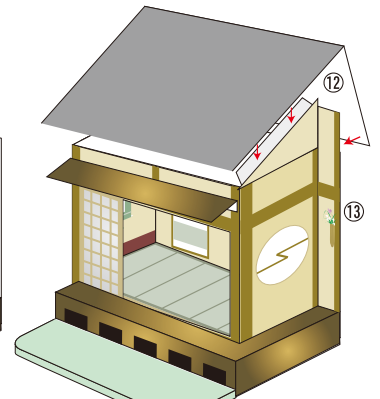

●⑬廊下突き当りの壁を貼れば完成です。





—— (切取線)
- - - (折り線) 山折り
- - - (折り線) 谷折り

マメ知識

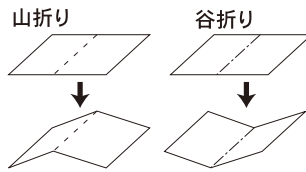

それぞれのパーツを切取線に沿って切り、はじめにすべてのパーツを折り線に沿って山折りもしくは谷折りに折っておきます。

ドールハウス〈和風書斎〉 組立説明書 2 (その他小物)

机、本棚、掛け時計

●L字型になるように折り線で折って組み立てます。

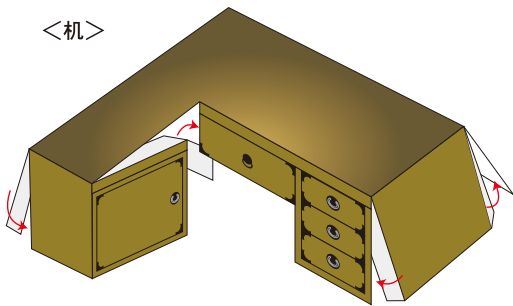

●折り線で折って組み立てます。

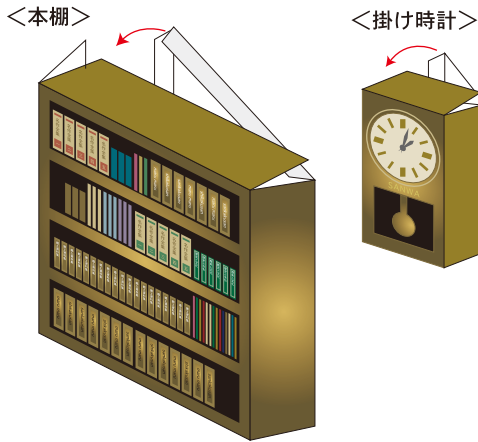

パソコン、プリンタ

●折り線で折って組み立てます。

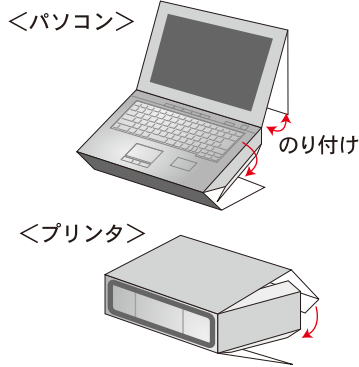

すだれ

●折り線で折り、まず、下から巻いてのりで固定し、そのあと、折り返し部分をのりで貼り付けます。

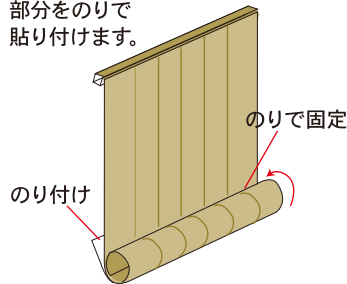

卓上ライトなど小物

●折り線で折ってのり付けします。

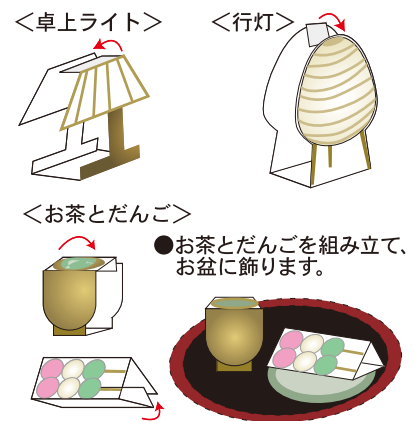

座ぶとん

座ぶとんの中の支えと座ぶとん外側を組み立てます。



右図のように折ったら座ぶとんの支えの中に入れます。

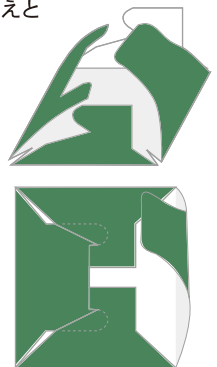

右図のように差し込めば完成です。

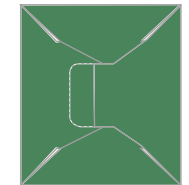

ししおどし、つくばい他

〈つくばい〉

●はじめに鉛筆などで紙に丸くせをつけておきます。

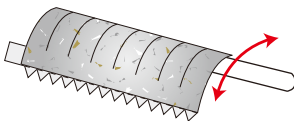

●上面の円に沿って側面を貼り合わせます。お椀状になるように、のり付けしながら閉じていきます。

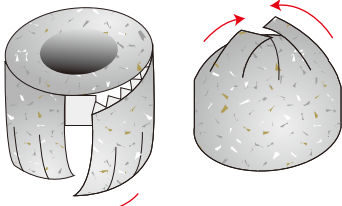

〈大きい石〉

●石の形に沿って側面を貼り合わせ、庭の貼り位置に貼り付けます。

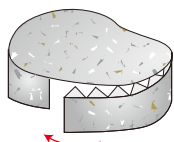

〈ししおどし〉

●竹の部分は絵柄を外にして折っていき、のりで貼り合わせます。

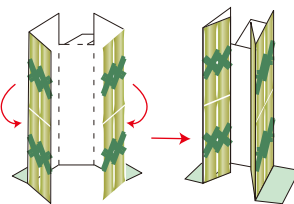

●竹の部分を筒状にし、斜めにカットして、支えののり付けます。

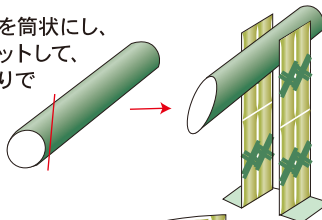

●竹の柵は庭の貼り位置に合わせて貼り付けてください。

●つくばいは貼り位置に合わせて貼り付けてください。

●ししおどしは竹の先がつくばいに来るように貼り付けてください。

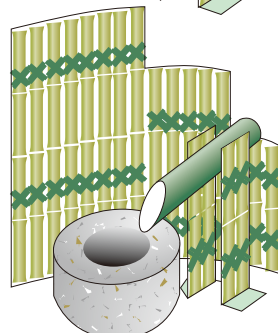

〈金魚鉢〉



〈つい立て〉

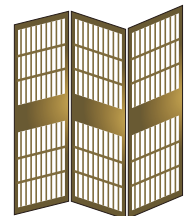

〈朝顔〉

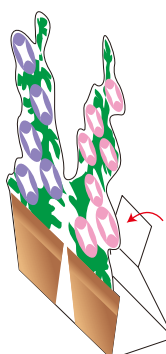

〈ぞうり〉

